

**+GF+**

# **122. Ordentliche Generalversammlung der Georg Fischer AG**

18.04.2018



**+CGF+**

# Funktionen

- + Unabhängiger Stimmrechtsvertreter  
weber, schaub & partner ag, vertreten durch  
Christoph J. Vaucher
  
- + Protokollführer  
Roland Gröbli  
Generalsekretär der Georg Fischer AG
  
- + Handelsregisteramt Schaffhausen  
Marcel Dubois
  
- + Revisionsstelle der PwC  
Stefan Räbsamen  
Gian Franco Bieler

# Stimmenzähler

- + Martin Bisig  
Vizedirektor Schaffhauser Kantonalbank
- + Nina Tosi  
Leiterin der Credit Suisse Schaffhausen
- + Urs Werz  
Vizedirektor und Finanzchef Ersparniskasse Schaffhausen

# Elektronische Abstimmung

Generalversammlung

---

Traktandum 2

---

J Ja     E Enthalten     N Nein

---

Bitte wählen Sie

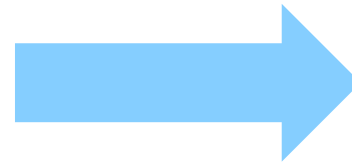

Generalversammlung

---

Traktandum 2

---

J Ja     E Enthalten     N Nein

---

Bitte bestätigen

Generalversammlung

---

Traktandum 2

---

J Ja     E Enthalten     N Nein

---

Bitte warten

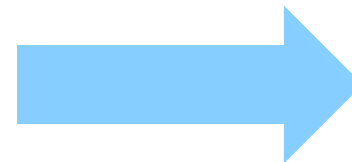

Generalversammlung

---

Traktandum 2

---

J Ja     E Enthalten     N Nein

---

Wahl registriert

# Probeabstimmung

- Ja** Zustimmung zum Antrag des Verwaltungsrats
- Enth.** Enthalten
- Nein** Ablehnung des Antrages des Verwaltungsrats
- ☑** Bestätigung



Andreas Koopmann  
Präsident des Verwaltungsrats

# Präsidialansprache

**+CGF+**





**+GF+**

# **Geschäftsjahr 2017 im Überblick**

Yves Serra  
18.04.2018

## Wachstumsziele deutlich übertroffen

- Umsatz um 11% auf CHF 4'150 Mio. erhöht
- Betriebsergebnis stieg um 13% auf CHF 352 Mio.
- 17% höherer Gewinn je Aktie

# Alle drei Divisionen mit signifikantem Wachstum

■ 2016 ■ 2017

(Umsatzwachstum in %)

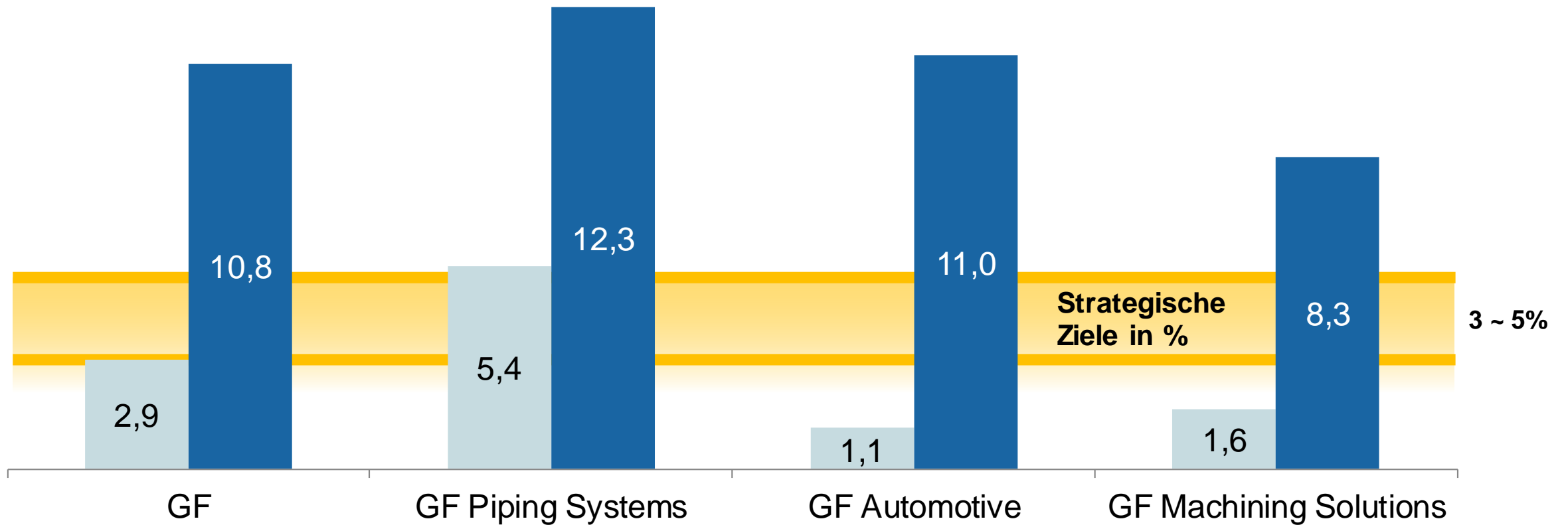

**+GF+**

# **GF Piping Systems**

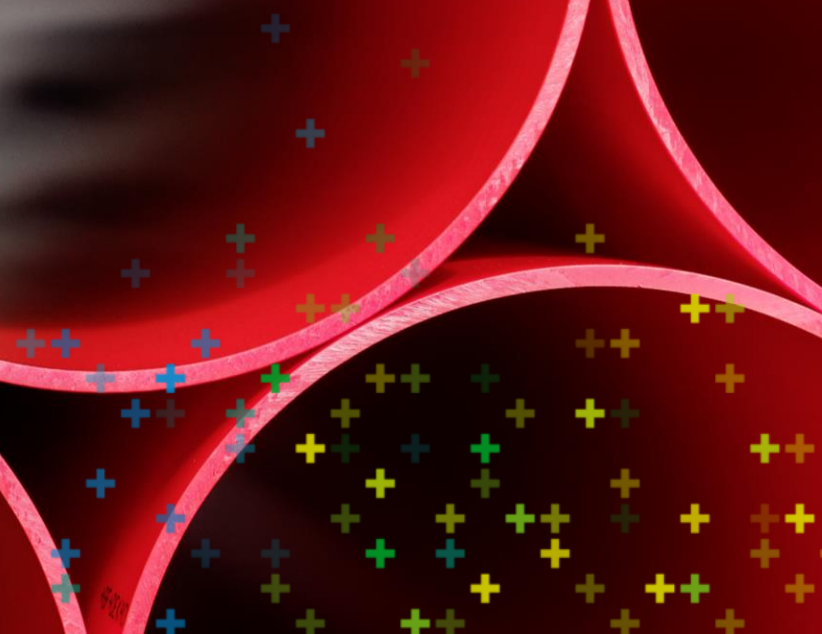

# Durchweg starkes Wachstum

- Umsatz stieg um 12% auf CHF 1'678 Mio.
- Anhaltende Nachfrage bei Industrie-Applikationen
- Umsatz im Gasversorgungsbereich in China/USA stark gestiegen
- Betriebsergebnis um 17% auf CHF 189 Mio. erhöht



Bedeutende Bestellungen für Halbleiterfabriken in Asien

+GF+

GF Automotive



# Starkes Wachstum, aber Anlaufkosten beeinflussen Profitabilität

- Umsatz steigt um 11% auf CHF 1'482 Mio.
- Hohe Metallpreise und Anlaufkosten beeinflussen Profitabilität
- EBIT bei CHF 93 Mio. (7% tiefer als 2016)



**Instrumentenquerträger**

Umfangreiche Bestellungen für Komponenten aus Magnesium

**+GF+**

# GF Machining Solutions





# Starke Position in Wachstumsmärkten genutzt

- Umsatz wächst um 8% auf CHF 992 Mio.
- Luftfahrt und Informations- und Kommunikationstechnologie fördern Wachstum
- Hohe Nachfrage nach Automation
- EBIT steigt um 32% auf CHF 82 Mio. (CHF 62 Mio. in 2016)



Automatisierte Zelle für  
EDM (Funkenerosion)-Maschine

# Wir investieren in Wachstumssektoren

Urecon,  
Quebec,  
Kanada

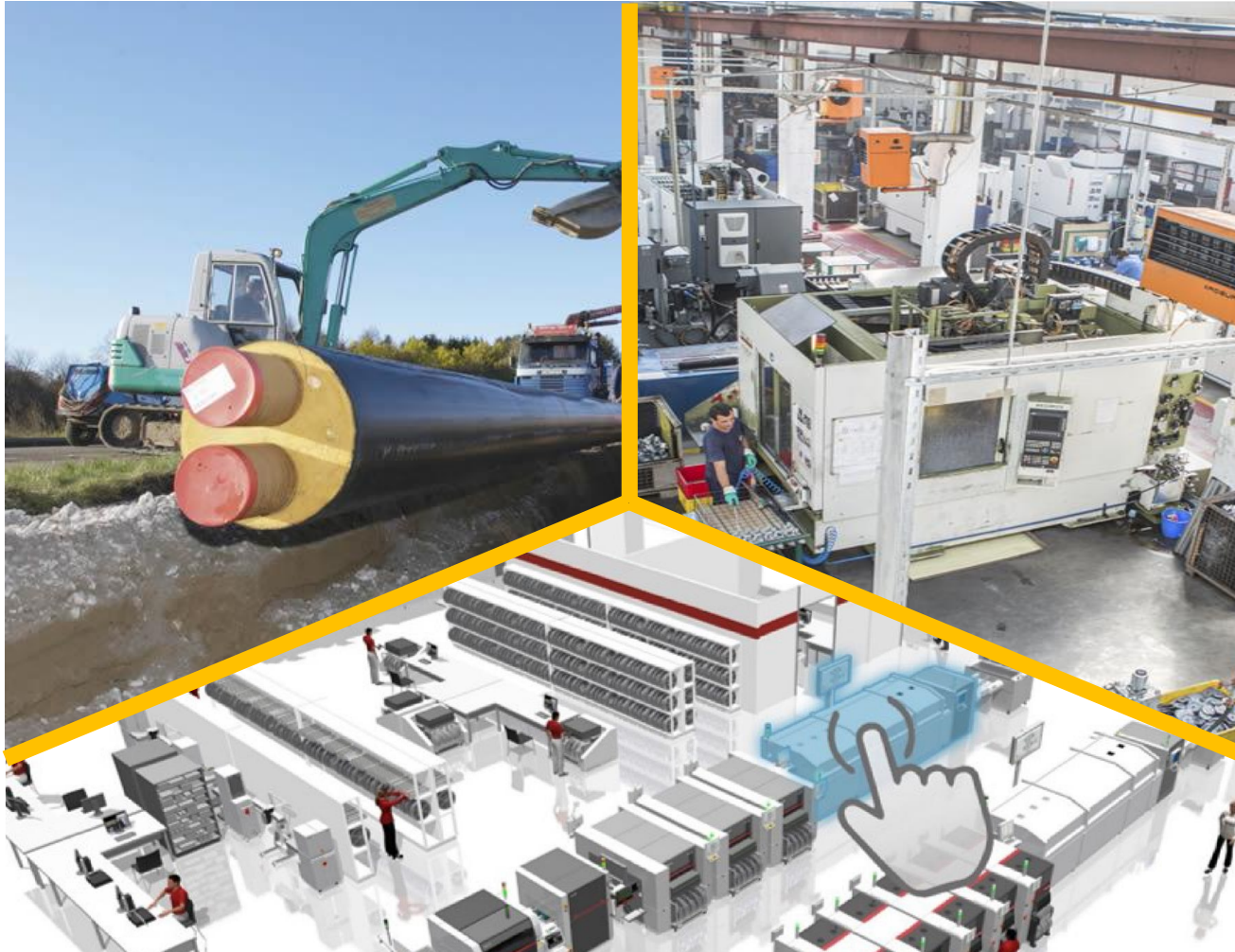

Eucasting,  
Pitesti, Rumänien

Symmedia,  
Bielefeld,  
Deutschland

# Wir investieren in der Schweiz

Neue Räume in Schaffhausen



Neuer Standort in Biel

# GF Automotive wird GF Casting Solutions

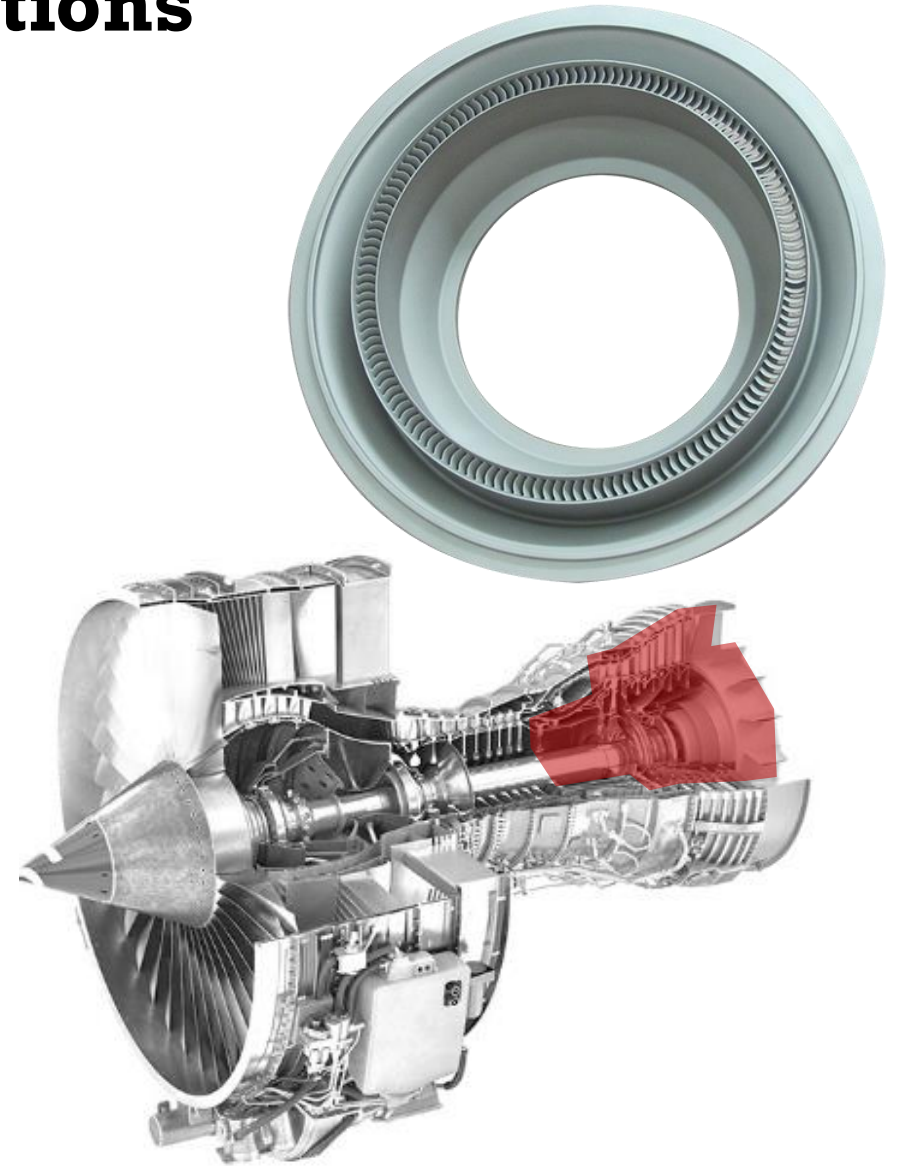

Precicast (Schweiz), Präzisionsgusspezialist, akquiriert 1/2018

# 2018 – Ein guter Start

- Starkes Momentum bei GF Piping Systems
- Akquisitionen und neue Kapazitäten tragen zum Wachstum von GF Casting Solutions bei
- Hoher Auftragsbestand bei GF Machining Solutions

**Für 2018 erwarten wir erneut ein gesteigertes Resultat im Rahmen der Ziele 2020**

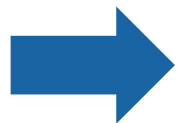

**Gesamtkapitalrendite 18-22%**

**Umsatzrendite 8-9%**

**Wachstum 3-5%**

# Weiterbildung bleibt eine Priorität



Value Selling



Design Thinking

**+CGF+**

# Traktandum 1.1: Genehmigung Jahresbericht

## Jahresbericht, Konzernrechnung und Jahresrechnung 2017

Der Verwaltungsrat beantragt, Jahresbericht,  
Jahresrechnung und Konzernrechnung 2017 zu  
genehmigen.

Bitte stimmen Sie jetzt ab

■ Ja ■ Enthalten ■ Nein ■



Die Abstimmung  
ist beendet.



**+CGF+**

# Traktandum 1.2: Genehmigung Vergütungsbericht

Vergütungsbericht 2017 (Konsultativabstimmung)

Der Verwaltungsrat beantragt, den Vergütungsbericht 2017 zu genehmigen.



Bitte stimmen Sie jetzt ab



■ Ja ■ Enthalten ■ Nein ■

**+CGF+**

# Traktandum 2: Verwendung Bilanzgewinn

## Verwendung des Bilanzgewinns 2017

Der Verwaltungsrat beantragt, eine Dividende von CHF 23 je Aktie und den Vortrag von CHF 1'027'345'000 auf neue Rechnung zu genehmigen.

**Die Abstimmung  
ist beendet.**

**Bitte stimmen Sie jetzt ab**

**■ Ja ■ Enthalten ■ Nein ■**



# Traktandum 3: Entlastung

## Entlastung des Verwaltungsrats und der Konzernleitung

Der Verwaltungsrat beantragt, den verantwortlichen  
Organen für die Tätigkeit im Geschäftsjahr 2017  
Entlastung zu erteilen.

**Die Abstimmung  
ist beendet.**

**Bitte stimmen Sie jetzt ab**

**■ Ja ■ Enthalten ■ Nein ■**



**+CGF+**

# Traktandum 4: Erneuerung genehmigtes Kapital

## Erneuerung des genehmigten Kapitals

Der Verwaltungsrat beantragt, die Änderung von § 4.4a zu genehmigen.

**Die Abstimmung  
ist beendet.**

Bitte stimmen Sie jetzt ab

Ja  Enthalten  Nein



# Traktandum 5: Wahlen in den Verwaltungsrat

Wahl von neun Mitgliedern des Verwaltungsrats bis zur nächsten ordentlichen Generalversammlung.

- + Wiederwahl von **Hubert Achermann**
- + Wiederwahl von **Roman Boutellier**
- + Wiederwahl von **Gerold Bühler**
- + Wiederwahl von **Riet Cadonau**
- + Wiederwahl von **Andreas Koopmann**
- + Wiederwahl von **Roger Michaelis**
- + Wiederwahl von **Eveline Saupper**
- + Wiederwahl von **Jasmin Staiblin**
- + Wiederwahl von **Zhiqiang Zhang**



# Traktandum 5: Wahlen in den Verwaltungsrat

Dr. iur. Rechtsanwalt **Hubert Achermann**

Geboren 1951 (Schweiz)

Mitglied des Verwaltungsrats seit 2014

Präsident des Audit Committee

Mitglied des Verwaltungsrats der UBS Schweiz AG,  
Präsident des Stiftungsrats Lucerne Festival



# Traktandum 5: Wahlen in den Verwaltungsrat

Hubert Achermann (bisher)

Der Verwaltungsrat beantragt die Wiederwahl von Hubert Achermann bis zum Abschluss der nächsten ordentlichen Generalversammlung.



Bitte stimmen Sie jetzt ab



■ Ja ■ Enthalten ■ Nein ■

# Traktandum 5: Wahlen in den Verwaltungsrat

**Dr. Roman Boutellier**

Geboren 1950 (Schweiz)

Mitglied des Verwaltungsrats seit 1999

Mitglied des Nomination Committee

Präsident des Verwaltungsrats der Appenzeller  
Kantonalbank, Verwaltungsrat der Ammann  
Group Holding AG



# Traktandum 5: Wahlen in den Verwaltungsrat

Roman Boutellier (bisher)

Der Verwaltungsrat beantragt die Wiederwahl von Roman Boutellier bis zum Abschluss der nächsten ordentlichen Generalversammlung.



Bitte stimmen Sie jetzt ab



■ Ja ■ Enthalten ■ Nein ■

# Traktandum 5: Wahlen in den Verwaltungsrat

Lic. oec. publ. **Gerold Bühler**

Geboren 1948 (Schweiz)

Mitglied des Verwaltungsrats seit 2001

Vizepräsident des Verwaltungsrats und Mitglied des  
Audit Committee

1. Vizepräsident des Verwaltungsrats der Swiss Life AG



# Traktandum 5: Wahlen in den Verwaltungsrat

Gerold Bühler (bisher)

Der Verwaltungsrat beantragt die Wiederwahl von Gerold Bühler bis zum Abschluss der nächsten ordentlichen Generalversammlung.



Bitte stimmen Sie jetzt ab



■ Ja ■ Enthalten ■ Nein ■

# Traktandum 5: Wahlen in den Verwaltungsrat

BA nat.oec. **Riet Cadonau**

Geboren 1961 (Schweiz)

Mitglied des Verwaltungsrats seit 2016

Mitglied des Compensation Committee

CEO der dormakaba Group, Mitglied des  
Verwaltungsrats der Zehnder Group



# Traktandum 5: Wahlen in den Verwaltungsrat

## Riet Cadonau (bisher)

Der Verwaltungsrat beantragt die Wiederwahl von Riet Cadonau bis zum Abschluss der nächsten ordentlichen Generalversammlung.



Bitte stimmen Sie jetzt ab



**■ Ja** **■ Enthalten** **■ Nein** **■**



# Traktandum 5: Wahlen in den Verwaltungsrat

Dipl. Masch. Ing. ETH **Andreas Koopmann**

Geboren 1951 (Schweiz)

Mitglied des Verwaltungsrats seit 2010

Präsident des Verwaltungsrats und Präsident des  
Nomination Committee

Verwaltungsrat der Credit Suisse AG, Vorstands-  
mitglied der Economiesuisse



# Traktandum 5: Wahlen in den Verwaltungsrat

Andreas Koopmann (bisher)

Der Verwaltungsrat beantragt die Wiederwahl von Andreas Koopmann bis zum Abschluss der nächsten ordentlichen Generalversammlung.



Bitte stimmen Sie jetzt ab



■ Ja ■ Enthalten ■ Nein ■

# Traktandum 5: Wahlen in den Verwaltungsrat

Dipl. oec. **Roger Michaelis**

Geboren 1959 (Brasilien / Deutschland)

Mitglied des Verwaltungsrats seit 2012

Mitglied des Audit Committee

Partner und Geschäftsführer der Verocap Consulting  
(Brasilien)



# Traktandum 5: Wahlen in den Verwaltungsrat

**Roger Michaelis (bisher)**

Der Verwaltungsrat beantragt die Wiederwahl von Roger Michaelis bis zum Abschluss der nächsten ordentlichen Generalversammlung.



**Bitte stimmen Sie jetzt ab**



**■ Ja ■ Enthalten ■ Nein ■**

# Traktandum 5: Wahlen in den Verwaltungsrat

Dr. iur. Rechtsanwältin **Eveline Saupper**

Geboren 1958 (Schweiz)

Mitglied des Verwaltungsrats seit 2015

Präsidentin des Compensation Committee

Mitglied des Verwaltungsrats der Syngenta  
International AG, der Flughafen Zürich AG  
und der Clariant AG



# Traktandum 5: Wahlen in den Verwaltungsrat

**Eveline Saupper (bisher)**

Der Verwaltungsrat beantragt die Wiederwahl von Eveline Saupper bis zum Abschluss der nächsten ordentlichen Generalversammlung.



**Bitte stimmen Sie jetzt ab**



**■ Ja ■ Enthalten ■ Nein ■**

# Traktandum 5: Wahlen in den Verwaltungsrat

Dipl. El.-Ing. **Jasmin Staiblin**

Geboren 1970 (Deutschland)

Mitglied des Verwaltungsrats seit 2011

Mitglied des Compensation Committee

CEO der Alpiq Holding AG; Mitglied des  
Verwaltungsrats der Rolls-Royce Holdings Plc



# Traktandum 5: Wahlen in den Verwaltungsrat

Jasmin Staiblin (bisher)

Der Verwaltungsrat beantragt die Wiederwahl von Jasmin Staiblin bis zum Abschluss der nächsten ordentlichen Generalversammlung.



Bitte stimmen Sie jetzt ab



Ja  Enthalten  Nein



# Traktandum 5: Wahlen in den Verwaltungsrat

Dipl. Ing. BA, MBA **Zhiqiang Zhang**

Geboren 1961 (China)

Mitglied des Verwaltungsrats seit 2005

Mitglied des Nomination Committee

Mitglied der Konzernleitung von Sandvik AB (Schweden)  
und Head of APAC & President Greater China;

Mitglied des Verwaltungsrats der Dätwyler Holding AG



# Traktandum 5: Wahlen in den Verwaltungsrat

Zhiqiang Zhang (bisher)

Der Verwaltungsrat beantragt die Wiederwahl von Zhiqiang Zhang bis zum Abschluss der nächsten ordentlichen Generalversammlung.



Bitte stimmen Sie jetzt ab



■ Ja ■ Enthalten ■ Nein ■

# Traktandum 6.1: Wahl des Präsidenten

**Andreas Koopmann (bisher)**

Mitglied des Verwaltungsrats seit 2010

Der Verwaltungsrat beantragt die Wiederwahl von Andreas Koopmann bis zum Abschluss der nächsten ordentlichen Generalversammlung.

**Die Abstimmung  
ist beendet.**

**Bitte stimmen Sie jetzt ab**

**■ Ja ■ Enthalten ■ Nein ■**



**+CGF+**

# Traktandum 6.2: Wahl des Compensation Committee

Wahl von drei Mitgliedern des  
Verwaltungsrats auf ein Jahr

- + Wiederwahl von **Riet Cadonau**
- + Wiederwahl von **Eveline Saupper**
- + Wiederwahl von **Jasmin Staiblin**

# Traktandum 6.2: Wahl des Compensation Committee

**Riet Cadonau (neu)**

Geboren 1961 (Schweiz)

Mitglied des Verwaltungsrats seit 2016

Der Verwaltungsrat beantragt die Wiederwahl von Riet Cadonau bis zum Abschluss der nächsten ordentlichen Generalversammlung.

**Bitte stimmen Sie jetzt ab**

**■ Ja ■ Enthalten ■ Nein ■**



# Traktandum 6.2: Wahl des Compensation Committee

## Eveline Saupper (bisher)

Mitglied des Verwaltungsrats seit 2015

Mitglied des Compensation Committee seit 2015

Der Verwaltungsrat beantragt die Wiederwahl von Eveline Saupper bis zum Abschluss der nächsten ordentlichen Generalversammlung.

**Bitte stimmen Sie jetzt ab**

**■ Ja** **■ Enthalten** **■ Nein** **■**



**Die Abstimmung  
ist beendet.**

# Traktandum 6.2: Wahl des Compensation Committee

## Jasmin Staiblin (bisher)

Mitglied des Verwaltungsrats seit 2011

Mitglied des Compensation Committee seit 2015

Der Verwaltungsrat beantragt die Wiederwahl von Jasmin Staiblin bis zum Abschluss der nächsten ordentlichen Generalversammlung.

**Bitte stimmen Sie jetzt ab**

**■ Ja** **■ Enthalten** **■ Nein** **■**



**Die Abstimmung  
ist beendet.**



**+CGF+**

# Konstituierung des Verwaltungsrats

## + **Präsident**

Andreas Koopmann

## + **Vizepräsident**

Gerold Bühner

# Committees des Verwaltungsrats

## + Audit Committee

Präsident: Hubert Achermann

Mitglieder: Gerold Bühler, Roger Michaelis

## + Compensation Committee

Präsidentin: Eveline Saupper

Mitglieder: Riet Cadonau, Jasmin Staiblin

## + Nomination Committee

Präsident: Andreas Koopmann

Mitglieder: Roman Boutellier, Zhiqiang Zhang

**+CGF+**

# Traktandum 7: Vergütung Verwaltungsrat

## Maximaler Gesamtbetrag

Der Verwaltungsrat beantragt einen maximalen Gesamtbetrag von CHF 3'750'000 zur Vergütung des Verwaltungsrats bis zur nächsten ordentlichen Generalversammlung.

Bitte stimmen Sie jetzt ab

■ Ja ■ Enthalten ■ Nein ■



**Die Abstimmung  
ist beendet.**

**+CGF+**

# Traktandum 8: Vergütung Konzernleitung

## Maximaler Gesamtbetrag

Der Verwaltungsrat beantragt einen maximalen Gesamtbetrag von CHF 10'531'000 zur Vergütung der Konzernleitung für das Geschäftsjahr 2019.

**Die Abstimmung  
ist beendet.**

Bitte stimmen Sie jetzt ab

Ja  Enthalten  Nein



# Traktandum 9: Wahl der Revisionsstelle

PricewaterhouseCoopers AG (Schweiz)

Der Verwaltungsrat beantragt die Wahl der PricewaterhouseCoopers AG für das Geschäftsjahr 2018.

**Die Abstimmung  
ist beendet.**

**Bitte stimmen Sie jetzt ab**

**Ja** **Enthalten** **Nein**





# **Traktandum 10: Wahl des unabhängigen Stimmrechtsvertreters**

Anwaltskanzlei weber, schaub & partner ag, Zürich  
(vertreten durch lic. iur. LL.M. Christoph J. Vaucher)

Unabhängiger Stimmrechtsvertreter seit 2014.



# Traktandum 10: Wahl des unabhängigen Stimmrechtsvertreters

Anwaltskanzlei weber, schaub  
& partner ag, Zürich

Der Verwaltungsrat beantragt die Wiederwahl der  
Anwaltskanzlei weber, schaub & partner ag als  
unabhängige Stimmrechtsvertreterin bis zum  
Abschluss der nächsten ordentlichen GV.

**Bitte stimmen Sie jetzt ab**

**■ Ja** **■ Enthalten** **■ Nein** **■**



**Die Abstimmung  
ist beendet.**

**+CGF+**

# Weitere Informationen

- **Kurzprotokoll und Impressionen** (Fotos und Videos) sind ab morgen abrufbar unter [www.georgfischer.com](http://www.georgfischer.com).
- **Abendessen** vorbereitet und serviert vom Catering Hombergerhaus mit Unterstützung des Volleyball Club Schaffhausen.
- Kleines **GV-Geschenk** (Fotobuch «Lebendige Industrie» und guter Tropfen vom Weinberg Gonzen) gegen Abgabe des Gutscheins am Ausgang.
- **Generalversammlung 2019** am 17. April 2019, Beginn 15:30 Uhr.

# Die Generalversammlung ist beendet

Bitte Gerät auf dem Tisch liegen lassen. Besten Dank.



**Vielen Dank für Ihre Teilnahme an der  
Generalversammlung und**

**Guten Appetit!**

